

# FIXATIONS

## SUIT / S-PLATT / C-PROLUX / META

### S-PLATT / SUIT

Pour ce qui est des radiateurs Suit et S-Platt avec raccords standard, on trouvera dans l'emballage les 4 consoles en acier de couleur.

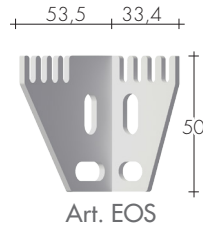

Console blanche, pièce Art. MS 7,80€  
 Console en couleur du radiateur, pièce Art. MSV 10,60€  
 (emballage avec 2 pièces, droite et gauche)

### SPH-PLATT / SUIT H

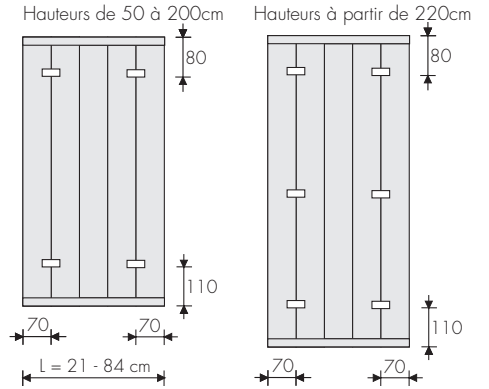
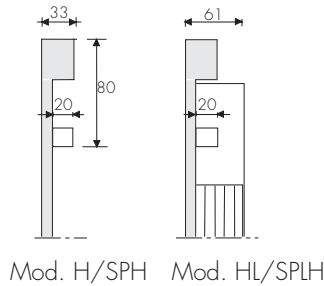
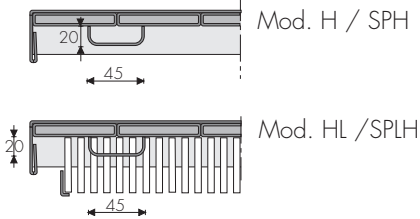

### SUIT V / SPV-PLATT

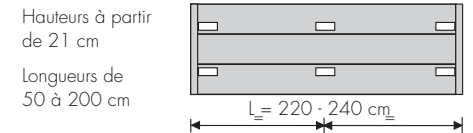
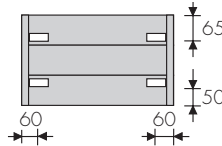
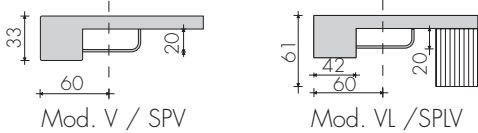

### C-PROLUX

Pour ce qui est des radiateurs C-Prolux, les consoles et les pieds, équipés de supports insonorisants en plastique, ne sont pas compris dans l'emballage. Le nombre de consoles et de pieds varie suivant les schémas indiqués.

#### FIXATIONS MURALES

Les consoles des convecteurs sont fournies sur demande :

galvanisée Art.142 39,00€  
 blanche Art.142W 52,20€

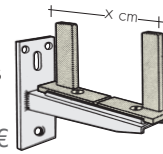

#### PIEDS

Pieds réglables, galvanisés et supports insonorisants :

galvan. Art.150 46,60€  
 blanc Art.150W 65,90€  
 couleur Art.150V 77,60€

H = 9/12 cm (standard)  
 Sur demande  
 H = 6,5/9 cm  
 H = 12/18 cm  
 H = 18/27 cm  
 H = 27/37 cm

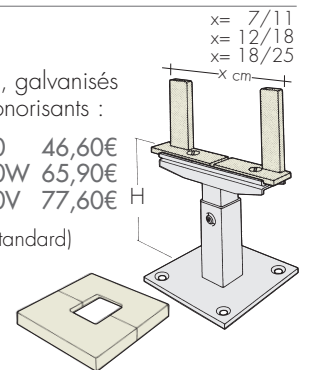

Couverture de la base du pied (8x8cm) en plastique, uniquement en blanc. Art.156 12,40€

Positions des pieds et des consoles pour l'assemblage de C-Prolux

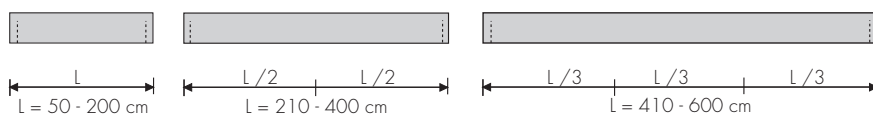

### META

Pour ce qui est des radiateurs META avec raccords standard, on trouvera dans l'emballage les consoles en acier. Pour raccords différents, demander les consoles supplémentaires. (prix à la pièce)

M..1000 blanche Art. 105W 17,10€  
 z=50mm de couleur Art. 105V 22,30€  
 M5 2000 blanche Art. 109W 20,50€  
 z=90mm de couleur Art. 109V 25,80€  
 M7 2000 blanche Art. 111W 22,20€  
 z=110mm de couleur Art. 111V 27,20€  
 (emballage avec 2 consoles, droite et gauche)

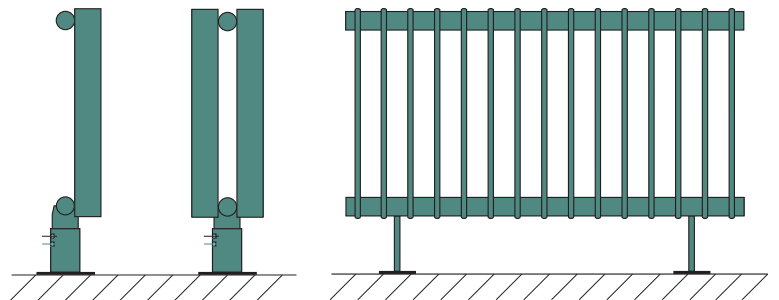
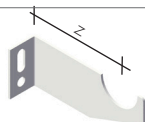

Longueurs jusqu'à 50 cm de 51 à 180 cm

Position consoles  
 PE : Pas Eléments  
 x = 1 PE+22,5mm  
 y = 2 PE+22,5mm

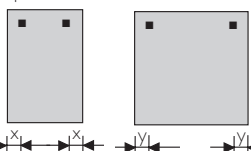

#### PIED FIXE

Les pieds META sont construits avec le tube de l'élément et soudés à ce dernier (H=15 cm)

M 1000 Art. P1N 113,60€  
 M 2000 (central) Art. P1N 113,60€

#### PIED REGLABLE

Hauteur standard réglable de 10 à 15 cm  
 Sur demande, hauteurs des pieds sur mesure.

M 1000 Art. P1R 187,50€  
 M 2000 (central) Art. P1R 187,50€

# FIXATIONS RADIATEURS

Les consoles en résine thermoplastique, réglables en profondeur ( $\pm 4$  mm), des sèche-serviettes BREM avec raccords standard, comprises dans l'emballage sont au nombre de :

- 2 pour des dimensions allant jusqu'à 210 cm
- 4 pour des hauteurs ou longueurs supérieures

■ position consoles avec raccords standard (positions intermédiaires près des renforts)

□ position consoles avec raccordements sur demande (demander des consoles supplémentaires).

M4 pour Form F2, Form UP, Lucal, Cross, Cross-V, Kuadrum

M8 pour Cross-Q et Sbarra-UP

M4G pour Form F3, Grata

M4F pour Form Ondulato, Arco, Curvo et Thun (avec extrémité de support inclinée)

EOS pour Clak, Egon, Open Soflex

131/151 pour lame, Regular et Wind



Art. M4..



Art. M4G..



Art. M4F..



Art. EOS



Art. 131/151

Console blanche pour radiateurs blancs (profondeur 4 cm) Art. M4B 11,10€

Art. M4GB 11,10€

Art. M4FB 13,90€

Console chromée pour radiateurs chromés et de couleur (prof. 4 cm) Art. M4C 18,40€

Art. M4GC 18,40€

Art. M4FC 22,40€

Console couleur BRO019 - BRO033 supplément 20,20€

Console blanche en acier pour radiateurs blancs (profondeur 4/6cm) Art. EOS 7,80€

Art. 131V/Art. 151V 6,90€

Console de couleur (profondeur 4/6cm) Art. EOSV 10,60€

Art. 131V/Art. 151V 10,20€

## CROSS-Q/V

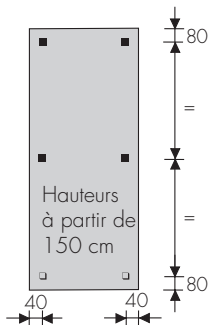
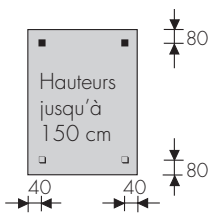

## EGON mod. EH

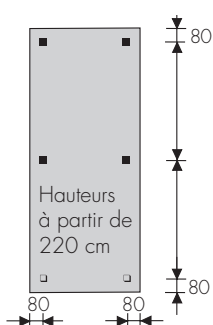
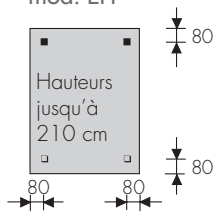

## KUADRUM mod. KQH

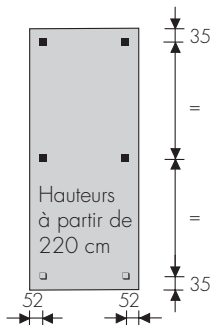
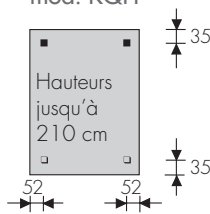

## FORM mod. FH

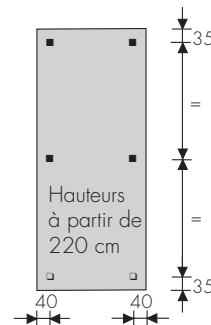
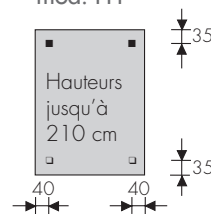

## GRATA mod. GRH

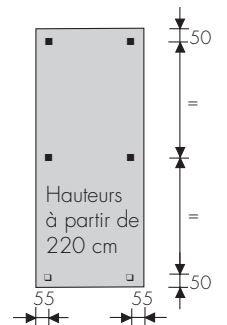
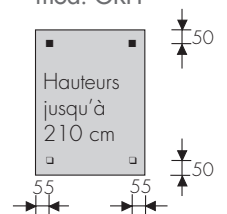

## WIND

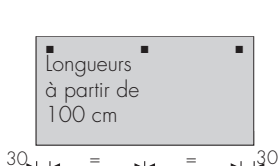
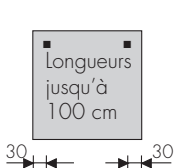

## EGON mod. EV

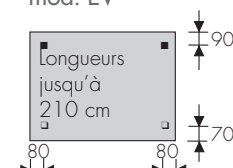

## KUADRUM mod. KQV

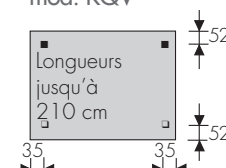

## FORM mod. FV

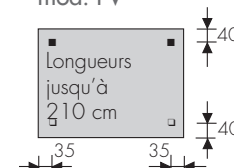

## GRATA mod. GRV

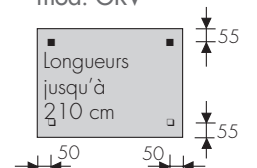

## LAME - LAME Slim

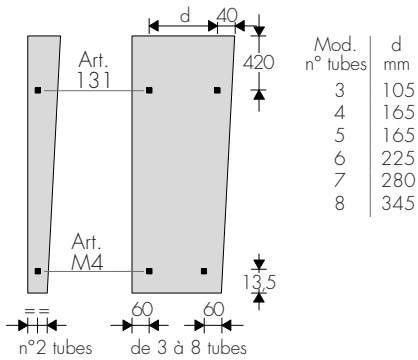

## REGULAR pas 50

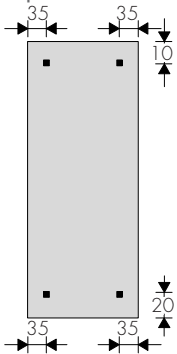

## REGULAR pas 80

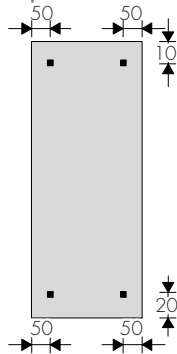

## HERG

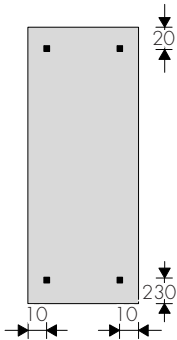

## CLAK mod. CKH

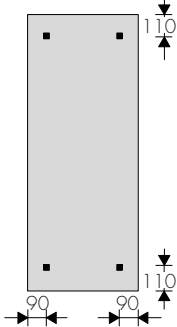

## OPEN mod. O..H

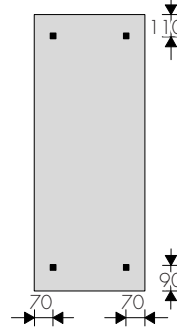

## CLAK mod. CKV

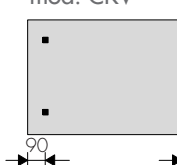

## OPEN mod. O..V

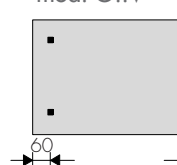

## CROSS DIVIS

CROSS DIVIS	H1 cm	H2 cm
164-48	68	56
194-48	48	112
194-48/4	48	120

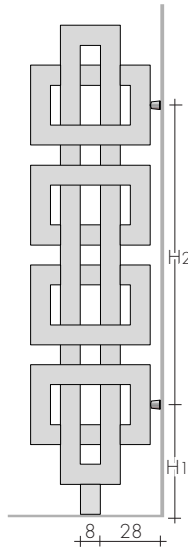

Art. FC4

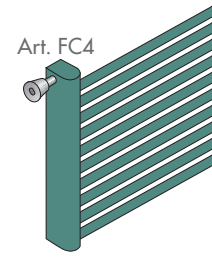

Art. F25

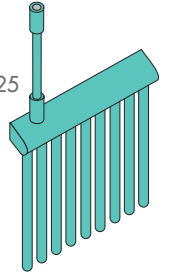

Art. F10

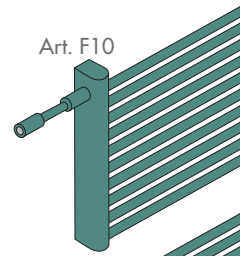

Art. F10

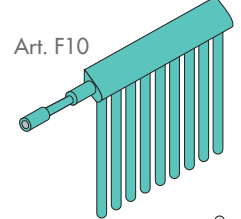

Art. PC...

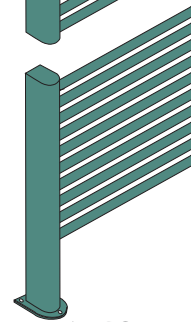

Art. PR..

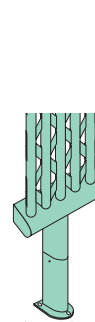

Art. PF..

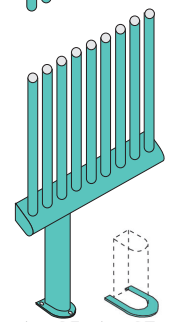

Art. PT..



## PIEDS ET FIXATIONS

Des pieds et des supports spéciaux, peints dans la couleur définie, permettent de monter le radiateur ou le sèche-serviettes comme panneau de séparation, à la recherche d'agréables solutions architecturales d'intérieur.

## FIXATIONS

Fixation latérale peinte de 10 cm pouvant être réduite à 4 cm Art. F10 64,80€

Fixation peinte pour plafond de 25 cm pouvant être réduite à 4 cm Art. F25 67,60€

Fixation chromée latérale avec manchon régulation 4/6 cm Art. FC4 55,40€

La fixation FC4 se visse dans le manchon M18 supplémentaire Art. M18 19,60€

Sur demande, fixations en longueurs sur mesure.

## PIEDS

Pied collecteur h = 15 cm Art. PC15 77,40€

h = 19 cm Art. PC19 77,40€

Pied fixe h standard cm 15 Art. PF15 70,70€

Pied réglable h standard cm 15/20 Art. PR15 84,90€

Cache-pied (cache les vis de fixation) Art. PT.. 28,20€

Sur demande, pieds en longueurs sur mesure

Pied (H cm 15) avec robinet intégré Art. PV15 150,50€



## RADIATEURS ET SECHE-SERVIETTES CHROMÉS AVEC SUPPORTS ET PIEDS SUR DEVIS

Pied réglable H 12-15 cm pour mod. Cross Art. PCV12 96,40€  
Sur demande, hauteurs sur mesure

